

SICHERHEITSHINWEISE

Für eine sichere Handhabung lesen Sie die Anleitung vor dem Gebrauch sorgfältig durch und beachten Sie die Sicherheitshinweise!



Verwenden Sie nur hochwertige BB's. Benutzen Sie BB's niemals mehrfach.



Schauen Sie niemals direkt in den Lauf. Es können sich immer noch BB's darin befinden.

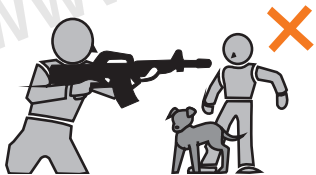

Zielen und schießen Sie niemals auf Menschen oder Tiere. Sichern Sie stets die Waffe.

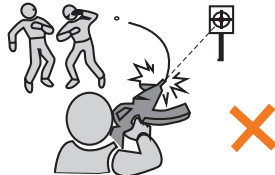

Halten Sie die Waffe niemals seitlich. Durch das Spin-Up System können die BB's eine Kurve fliegen.



Zeigen Sie die Waffe niemals in der Öffentlichkeit. Ändern Sie niemals die Farbe der Waffe.



Schießen Sie nur auf einem abgegrenzten Gelände, auf dem keine unbeteiligten Personen getroffen werden können.

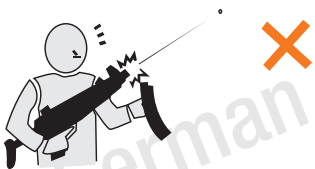

Halten Sie die Waffe immer in eine sichere Richtung! Es können sich auch ohne Magazin Kugeln in der Waffe befinden.

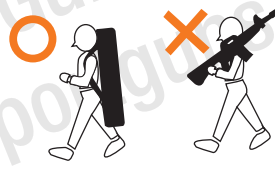

Führen Sie die Waffe ausschließlich gesichert, ungeladen und in einem verschlossenen Behältnis mit sich.

G-S-G
PREMIUM BRANDS

Vertrieb:
German Sport Guns GmbH
Auf den Geeren 23
D-59469 Ense

info@germansportguns.de
www.germansportguns.de
Tel: +49 (0) 2938 | 97839-0

DAN WESSON 2,5" / 4" / 6" / 8"



Dan Wesson
DAN WESSON FIREARMS®

BEDIENUNGSANLEITUNG



WARNHINWEISE

- Achtung: Dies ist kein Spielzeug
- Mindestalter: 18 Jahre
- Tragen Sie immer eine Schutzbrille.
- Schießen Sie nicht auf harte Oberflächen.
- Lesen Sie vor der Benutzung die Anleitung.
- Zeigen Sie die Waffe nicht in der Öffentlichkeit.

ANLEITUNG

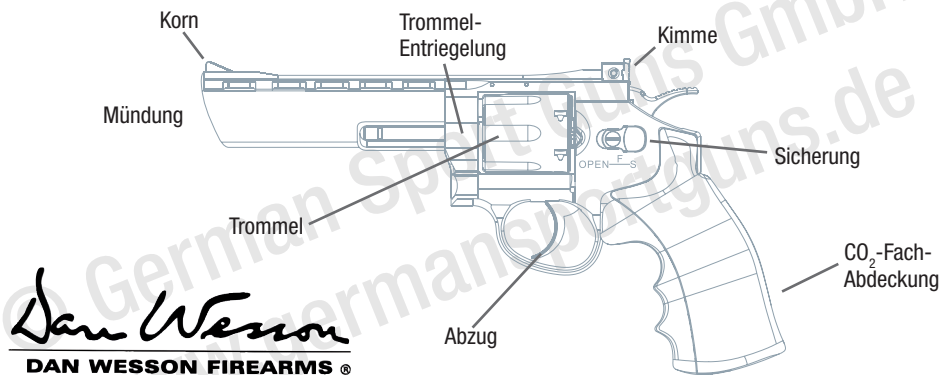

SICHERUNG

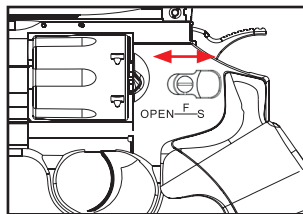

Überprüfen Sie vor jeder Handhabung die Sicherung des Revolvers:

F = FEUERBEREIT | S = GESICHERT

EINSTELLUNG VISIERUNG

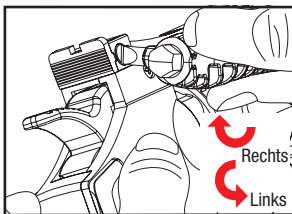

Horizontale Einstellung

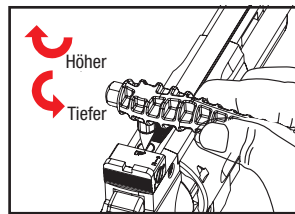

Vertikale Einstellung

MONTAGE RAILSCHIENE

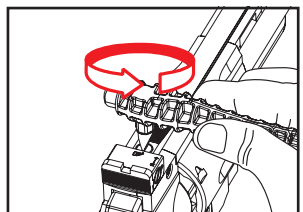

Lösen Sie die Schraube, indem Sie sie gegen den Uhrzeigersinn drehen.

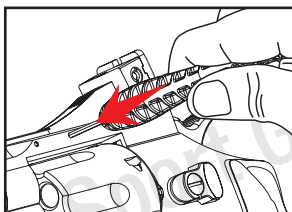

Verwenden Sie das mitgelieferte Werkzeug, um den Stift aus der linken Seite des Revolvers herauszudrücken.

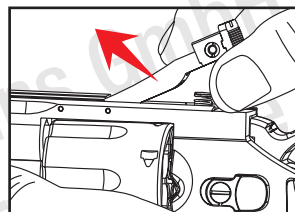

Entnehmen Sie das Visier und die Feder.

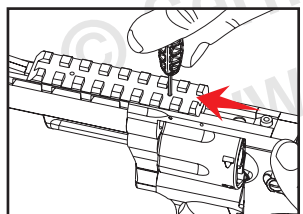

Setzen Sie die Railschiene auf und verschrauben diese mit dem mitgelieferten Werkzeug.

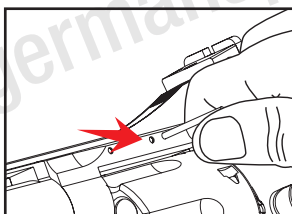

Setzen Sie Visier und Feder wieder ein und arretieren Sie alles, indem Sie den Stift wieder einstecken.

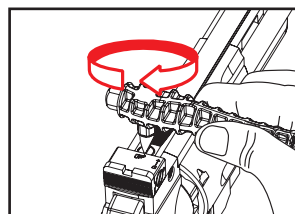

Ziehen Sie die Schraube im Uhrzeigersinn wieder fest.

ANLEITUNG

CO₂-KAPSEL EINSETZEN

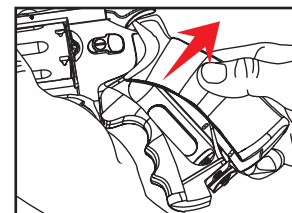

Entfernen Sie die CO₂-Abdeckung am Griffstück.

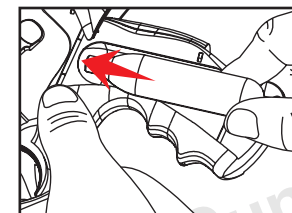

Positionieren Sie eine 12g CO₂-Kapsel im CO₂-Fach.

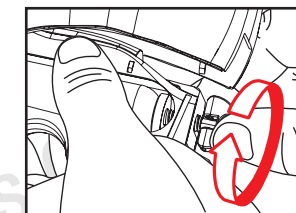

Drehen Sie die Schraube an der Unterseite des Faches zügig und im Uhrzeigersinn, um die Kapsel anzustechen. Bringen Sie die Griffabdeckung wieder an.

LADEN

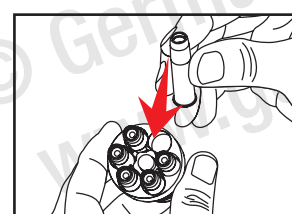

Setzen Sie die Hülsen in den Speedloader.

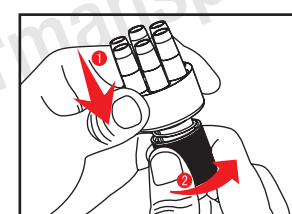

Drücken Sie den Speedloader nach unten und drehen Sie sich nach rechts, um die Hülsen zu verriegeln.

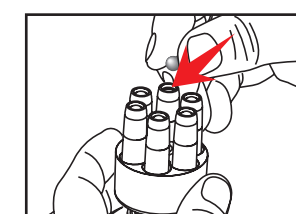

Laden Sie nacheinander ein 6 mm BB in jede Hülse.

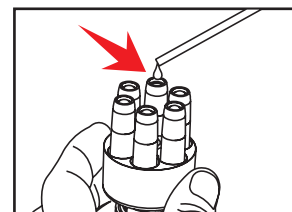

Geben Sie einige Tropfen Silikonöl auf eines der BBs.

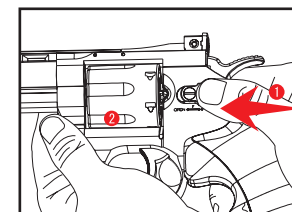

Schieben Sie die Sicherung mit dem rechten Daumen nach vorne (OPEN) und drücken Sie dann mit der linken Hand die Trommel seitlich heraus.

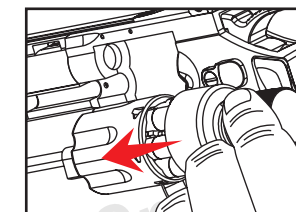

Setzen Sie den Speedloader in die Trommel und drücken Sie, bis die Hülsen in der Trommel freigesetzt werden.

SCHIESSEN

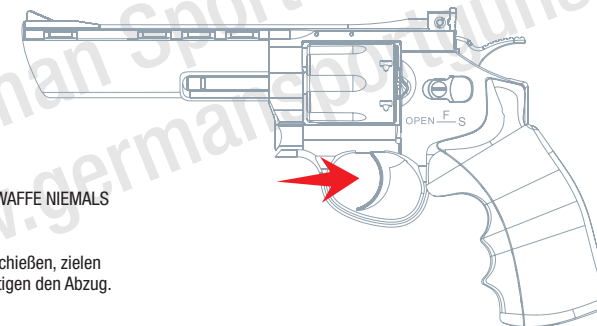

ZIELEN SIE MIT DER LUFTDRUCKWAFFE NIEMALS AUF MENSCHEN ODER TIERE.

Entsichern Sie die Waffe. Um zu schießen, zielen Sie auf ein sicheres Ziel und betätigen den Abzug.